

La tarima modular de Tent Trading es la solución perfecta para eventos y carpas.

Disponible en dos materiales: madera contrachapada fenólica, para una superficie antideslizante y resistente, y listones de madera de pino, que ofrecen un ambiente cálido y rústico. Fabricada con vigas inferiores de aluminio, cada sección mide 2,5 m x 1,0 m y pesa 38 kg, lo que facilita su transporte e instalación, incluso en terrenos difíciles. Ideal para bodas, festivales, actos corporativos y zonas VIP.

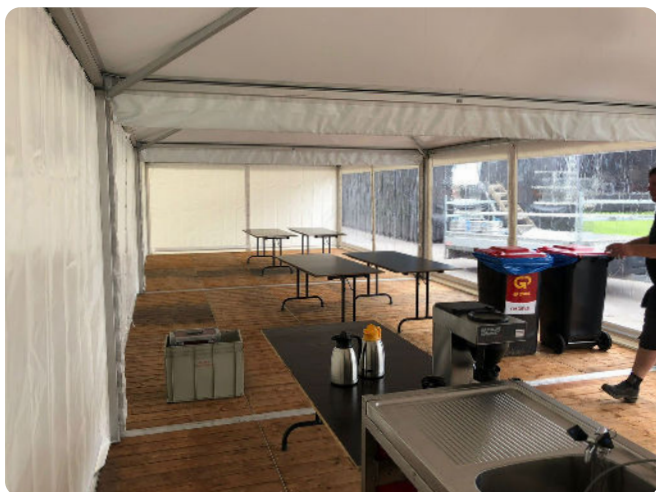

Este tipo de suelo es **muy utilizado** para:



Ferias y conferencias



Eventos



Exposiciones



Hostelería



Comercios



Zonas VIP



Festivales



Bodas

# Suelos cassette

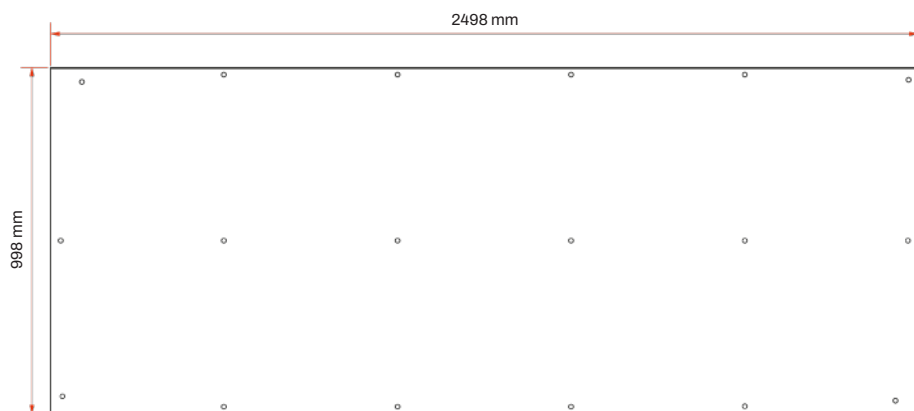

1. Vista superior

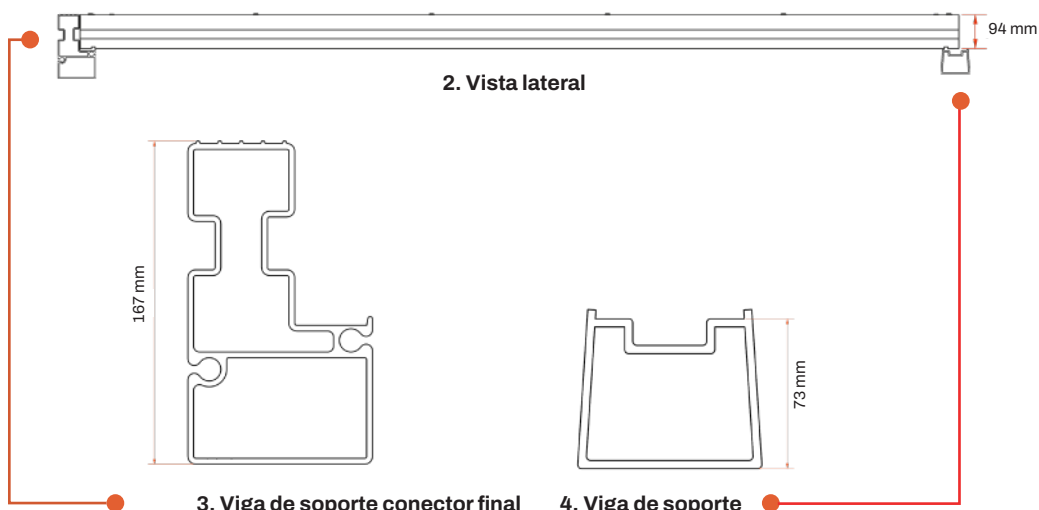
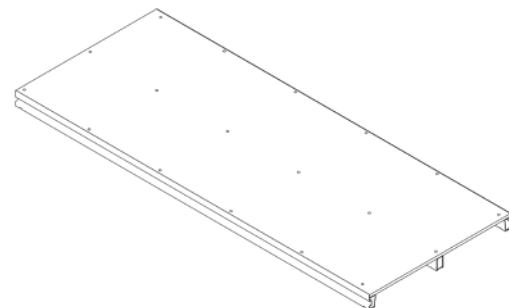

2. Vista lateral

3. Viga de soporte conector final

4. Viga de soporte

## Tarima antideslizante de madera contrachapada fenólica para eventos y carpas

	Madera contrachapada fenólica
1. Dimensiones por sección de suelo	2.5 m x 1.0 m
Peso por sección de suelo	38 kg
2. Altura de la sección del suelo	94 mm
Altura incluyendo vigas anulares	167 mm
3. Altura de la viga maestra	167 mm
4. Altura de la viga anular	73 mm
Metal	Vigas inferiores de aluminio   Vigas anulares de aluminio
Material de	Madera contrachapada fenólica

# Suelos cassette

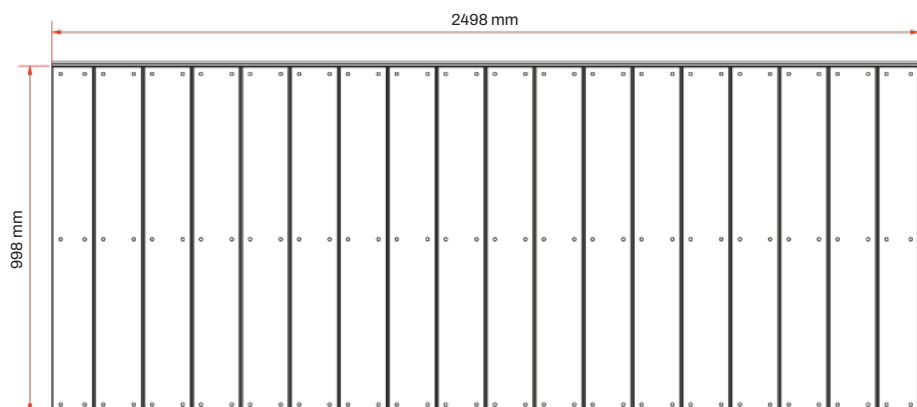

1. Vista superior

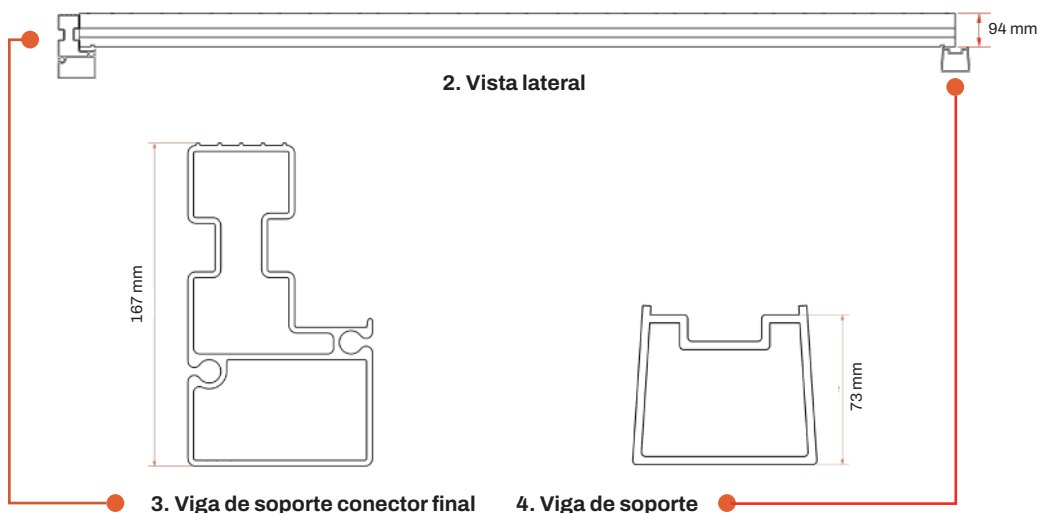
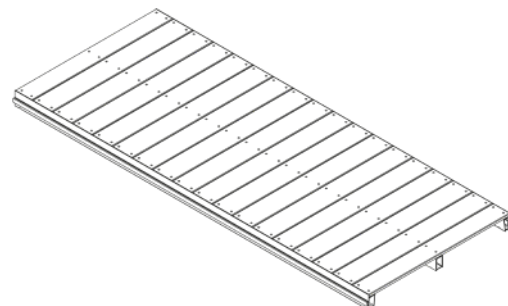

2. Vista lateral

3. Viga de soporte conector final

4. Viga de soporte

## Tarima modular de madera de pino para suelos de carpas y eventos

Tarima modular de madera de pino para suelos de carpas y eventos	
	<b>Listones madera de pino</b>
<b>1. Dimensiones por sección de suelo</b>	2.5 m x 1.0 m
<b>Peso por sección de suelo</b>	38 kg
<b>2. Altura de la sección del suelo</b>	94 mm
<b>Altura incluidas las vigas anulares</b>	167 mm
<b>3. Altura de la viga maestra</b>	167 mm
<b>4. Altura de la viga anular</b>	73 mm
<b>Metal</b>	Vigas inferiores de aluminio   Vigas anulares de aluminio
<b>Material de</b>	Listones madera de pino

## Lista de productos de opciones adicionales para suelos de cassette

TT64



Viga de soporte conector final



Placa base izquierda



Placa base central



Placa base derecha

TT84



Viga de soporte conector final



Placa base izquierda



Placa base derecha

TT110



Viga de soporte conector final



Placa base izquierda



Placa base central



Placa base derecha



Placa base de fachada